

GARDEROBEN STÄNDER.

SICH EINFACH MAL HÄNGEN LASSEN

ROSCONI

— 150 ANNIVERSARY —

USE YOUR SENSES

AIRO

DESIGN: MARKUS BÖRGENS
& D-TEC DESIGNTEAM



DIE STANDGARDEROBE AIRO BESTICHT DURCH IHRE ASYMMETRISCHE FORM UND IST AUF DAS WESENTLICHE REDUZIERT: EINE GARDEROBENSTANGE, AN DER BIS ZU ACHT KLEIDERBÜGEL PLATZ FINDEN, SOWIE EINE KRONE MIT DREI HAKEN FÜR TASCHEN, SCHALS UND ANDERE ACCESSOIRES. DIE SCHWERE, MASSIVE FUSSPLATTE SICHERT STABILITÄT UND STANDFESTIGKEIT.

The AIRO coat stand features an asymmetrical shape and is reduced to the essentials: a rail with space for up to eight hangers and a top with three hooks for bags, scarves, and other accessories. The robust, solid base keeps the stand steady and stable.



AIRO | AIRO QS



1 AIRO | Edelstahl · stainless steel

2 AIRO QS | weiß pulverbeschichtet | mit Schirmhalter
white powdercoated | with umbrella holder

FARBEN . COLORS

AIRO



Edelstahl · stainless steel



Silber · silver

AIRO QS



RAL 9003* Weiß · white



RAL 9005 Schwarz · black



RAL 6021* Blassgrün · pale green



RAL 3004* Purpurrot · purple red



RAL 3012* Beigerot · beige red

* Sonderfarben nicht in der Hauskollektion enthalten.
Garderobenständer nur in diesen Farben erhältlich.
Special colors not included in the house collection.
Coat rack only available in these colors.

Höhe

1700 mm

Breite

240 mm

Fußplatte

330 x 330 mm

Ausführung

AIRO: rundes Rohr
AIRO QS: eckiges Rohr

Optionen

mit Schirmhalter

Preis

ab EUR 300,-

height

1700 mm

width

240 mm

base plate

330 x 320 mm

design

AIRO: round tube
AIRO QS: square tube

design options

with umbrella holder

price

from EUR 300,-



ASTA



ASTA IST EIN GARDEROBENSTÄNDER MIT EINER OVALEN STANDSÄULE AUS STAHL UND BESONDERS STANDFESTER RUNDER PULVERBESCHICHTETER STAHL-FUSSPLATTE. FUSSPLATTE UND STANDSÄULEN KÖNNEN INDIVIDUELL NACH KUNDENWUNSCH FARBIG BESCHICHTET WERDEN. STRAPAZIERFÄHIGE EDELSTAHL-ACHSEN BIETEN DIE MÖGLICHKEIT ZUM ANHÄNGEN VON KLEIDERBÜGELN. WAHLWEISE SIND DIE GARDEROBEN MIT ODER OHNE SCHIRMHALTERUNG AUS EDELSTAHL VERFÜGBAR.

Asta is a coat stand with an oval pedestal made of steel and a particularly stable round and powder-coated steel base. The steel base and pedestals can be color powder-coated to customer specifications. Hard-wearing stainless steel axles offer the option to hang clothes hangers. The coat stands are optionally available with or without a stainless steel umbrella fitting.



ASTA



1

1 Asta 39xx | ohne Schirmgarnitur
without umbrella fitting

2 Asta 39xx | mit Schirmgarnitur
with umbrella fitting



AUSFÜHRUNG . DESIGN

Der Garderobenständer ist in vielen verschiedenen Farben erhältlich und kann in allen RAL Farben nach Hauskollektion pulverbeschichtet werden.

The coat rack is available in many colors and can be powder-coated in all RAL colors of our house collection.



282

172

ASTA

Höhe

1700 mm

Standsäule

oval 70 x 30 mm

Fußplatte

ø 350 mm

Ausführung

Standsäule und Fußplatte: Stahl
Achsen, Haken, Schirmgarnitur: Edelstahl

Optionen

pulverbeschichtet
nach RAL Hauskollektion
Schirmgarnitur mit Abtropfschale
passende Kleiderbügel

Garderobenplätze

4

Preis

ab EUR 426,-

height

1700 mm

mounting stand

oval 70 x 30 mm

base plate

ø 350 mm

design

mounting stand, base plate: steel
axles, hooks, umbrella fitting:
stainless steel

design options

powder-coated according
to RAL house collection
umbrella fitting with drip tray
matching clothes hangers

user spaces

4

price

from EUR 426,-

CAMINO



DER GARDEROBENSTÄNDER CAMINO IST MIT EINER RUNDEN STANDSÄULE AUS STAHL UND EINER BESONDERS STANDFESTEN RUNDEN PULVERBESCHICHTETEN STAHLFUSSPLATTE VERSEHEN, DIE FARBIG BESCHICHTET WERDEN KANN. EINGEKERBTE STAHLACHSEN BIETEN DIE MÖGLICHKEIT ZUM ANHÄNGEN VON KLEIDERBÜGELN. DER GARDEROBENSTÄNDER 3947 K IST ZUSÄTZLICH MIT EINER SCHIRMHALTERUNG AUSGESTATTET.

The Camino coat stand features a round pedestal made of steel and a particularly stable, round, powder-coated steel base which can be color powder-coated as required. Steel axes with notches offer the option to hang clothes hangers. The coat stand 3947 K is additionally equipped with an umbrella fitting.

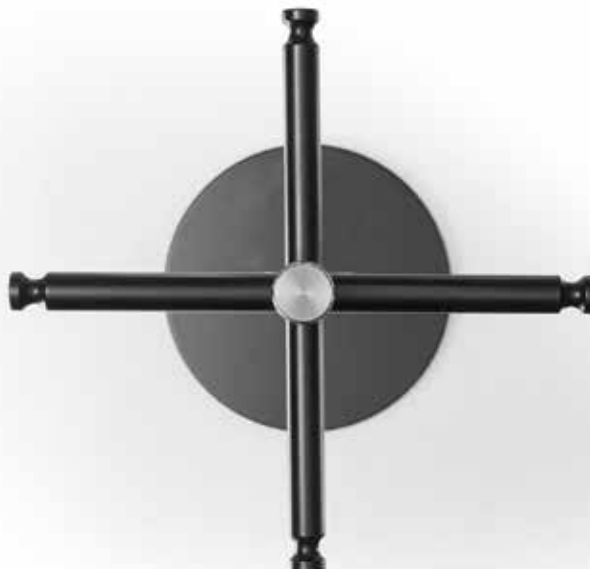

CAMINO

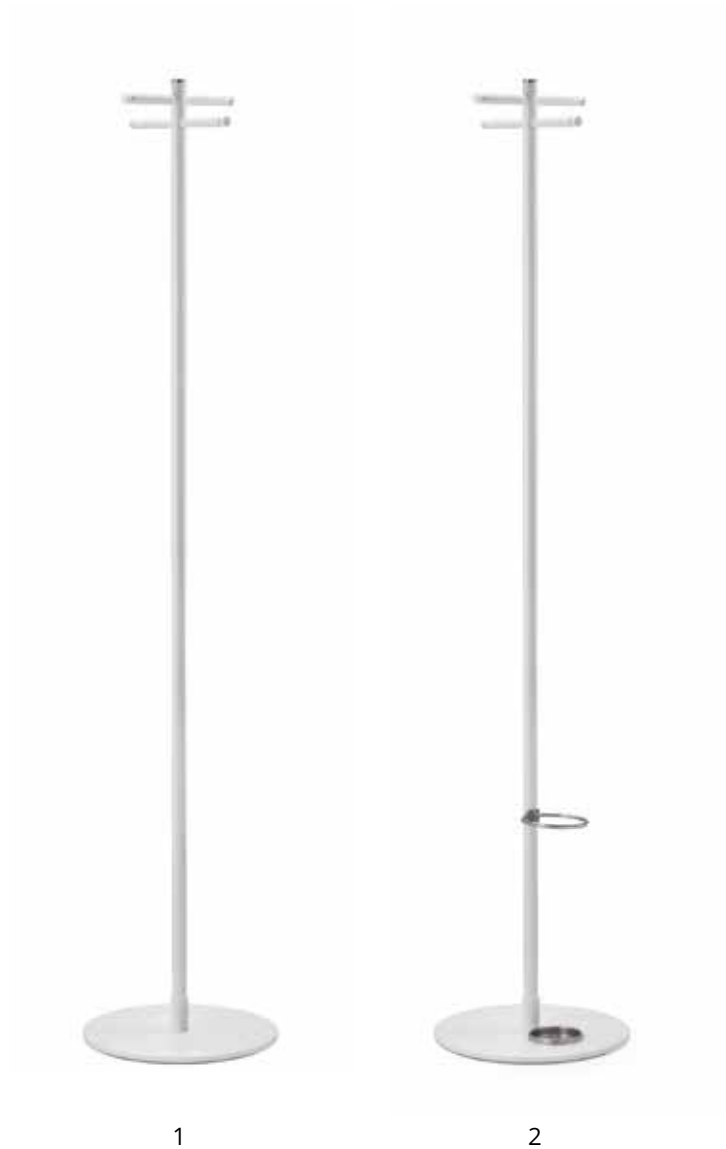

-
- 1 Camino 39xx | Stahlrohr | pulverbeschichtet weiß | ohne Schirmgarnitur
steel tube | white powder-coated finish | without umbrella fitting
 - 2 Camino 39xx | Stahlrohr | pulverbeschichtet weiß | mit Schirmgarnitur
steel tube | white powder-coated finish | with umbrella fitting
 - 3 Camino 39xx | Stahlrohr | mit Schirmgarnitur | optional ohne Schirmgarnitur
steel tube | with umbrella fitting | optional without umbrella fitting

CAMINO

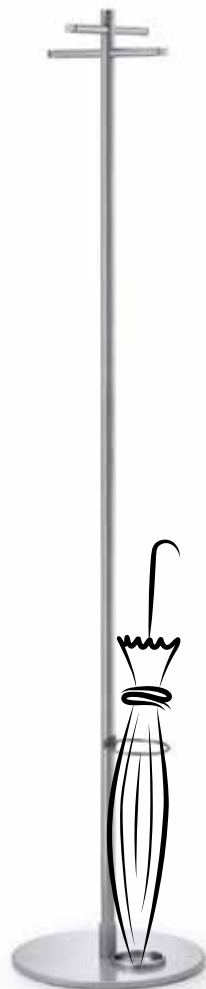

3

AUSFÜHRUNG . DESIGN

Der Garderobenständer ist in vielen verschiedenen Farben erhältlich und kann in allen RAL Farben nach Hauskollektion pulverbeschichtet werden.

The coat rack is available in many colors and can be powder-coated in all RAL colors of our house collection.

Höhe

1703 mm

Standsäule

ø 25 mm

Fußplatte

ø 350 mm

Ausführung

Präzisionsstahl

Optionen

pulverbeschichtet
nach RAL Hauskollektion
passende Kleiderbügel
Schirmgarnitur und Abtropfschale

Garderobenplätze

4

Preis

ab EUR 263,-

height

1703 mm

mounting stand

ø 25 mm

base plate

ø 350 mm

design

precision steel

design options

powder-coated according
to RAL house collection
matching clothes hangers
umbrella fitting and drip tray

user spaces

4

price

from EUR 263,-



282

172

LANA

DESIGN: MARKUS BÖRGENS
& D-TEC DESIGNTEAM



REDUZIERT AUF DIE GRUNDFORMEN RUND
UND QUADRATISCH: DAS IST DIE GARDEROBE LANA.
DAS STANDROHR BESTEHT AUS WEISS LACKIERTEM,
QUADRATISCHEM STAHLROHR, DIE QUERROHRE,
HAKEN UND DREHTEILE AUS GESCHLIFFENEM EDELSTAHL.
DIE INSGESAMT SECHS HAKEN BIETEN ZUSÄTZLICHE
HÄNGEMÖGLICHKEITEN.

Reduced to essential round and square forms: the LANA coat stand. The stand is made of white lacquered square steel tubing, while the cross-bars, hooks, and turning parts are made of polished stainless steel. Six hooks offer additional space to hang clothes.



LANA

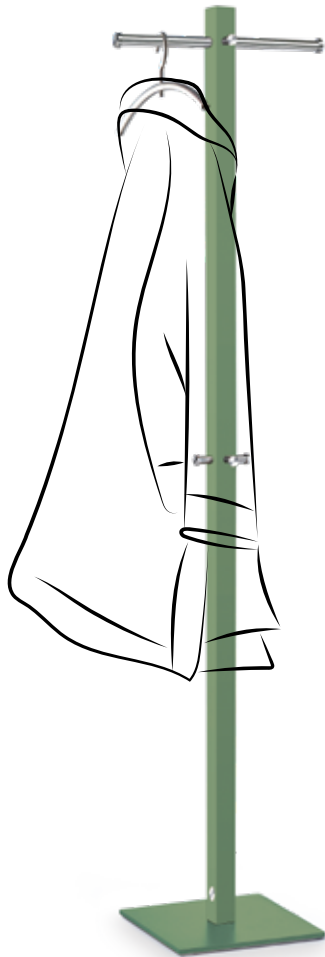

1



2

1 LANA | Edelstahl | Säule und Fußplatte in blassgrün
stainless steel | column and base plate pale green

2 LANA | Edelstahl | Säule und Fußplatte in schwarz
stainless steel | column and base plate black

FARBEN . COLORS



RAL 9003* Weiß · white



RAL 9005 Schwarz · black



RAL 6021* Blassgrün · pale green



RAL 3004* Purpurrot · purple red



RAL 3012* Beigerot · beige red

* Sonderfarben nicht in der Hauskollektion enthalten.
Garderobenständer nur in diesen Farben erhältlich.
Special colors not included in the house collection.
Coat rack only available in these colors.

Höhe
1890 mm

Breite
450 mm

Tiefe
365 mm

Ausführung
Garderobenstangen
Edelstahl geschliffen | Säule
u. Fußplatte pulverbeschichtet

Garderobenplätze
6

Preis
ab EUR 452,-

height
1890 mm

width
450 mm

depth
365 mm

design
coat rack brushed stainless
steel | column and base
powder-coated

user spaces
6

price
from EUR 452,-



POLEHANGER

GARDEROBENSTÄNDER • COAT RACK

Der schlichte, moderne Garderobenständer Polehanger besteht aus pulverbeschichtetem Stahl. Der Vorteil dieses intelligenten und bewusst einfach gehaltenen Systems ist eine schraubenlose Steckverbindung der klassisch anmutenden Haken. Dadurch ist es möglich, Polehanger schnell und äußerst flexibel in wenigen Augenblicken aufzubauen. Durch die variable Anordnung der austauschbaren Haken und die individuellen Möglichkeiten der Farbgebung entsteht enormer Facettenreichtum.

The modern single coat rack is made of powder-coated steel. The advantage of this intelligent and deliberately simple system is the screwless connection of the hooks, enabling the coat rack to be assembled quickly and with great flexibility in just a few moments. Due to the variable configuration of interchangeable hooks and the individual color design options, Polehanger offers an enormous wealth of variations.

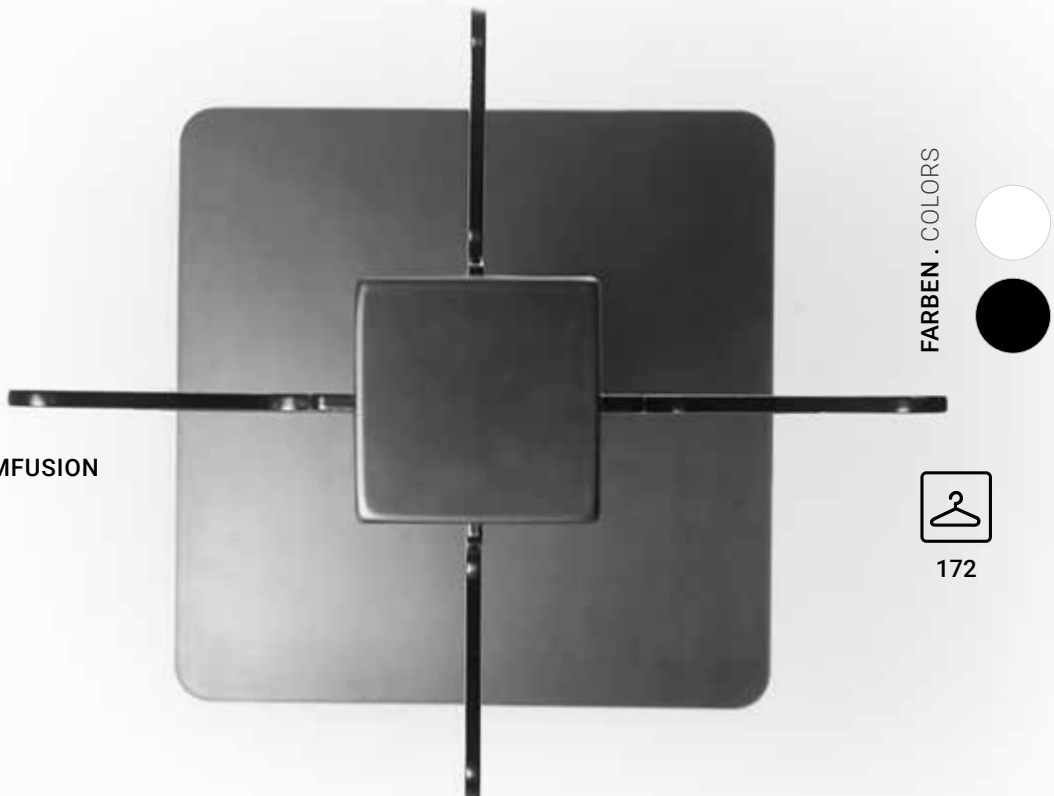

DESIGN: FORMFUSION

DESIGN . FACTS

Höhe

1810 mm

Standsäule

45 x 45 mm

Fußplatte

320 x 320 mm

Ausführung

Standsäule aus Stahl

5 Haken aus Stahl

Optionen

pulverbeschichtet

in schwarz und weiß

Haken austauschbar

Garderobenplätze

10

Preis

ab EUR 263,-

height

1810 mm

mounting stand

45 x 45 mm

base plate

320 x 320 mm

design

mounting plate: steel

5 hooks: aluminum

design options

powder-coated

black and white

interchangeable hooks

user spaces

10

price

from EUR 263,-



austauschbare Haken
exchangeable hooks



PUR



[DE] Die vier versetzt angeordneten Garderobenarme der Standgarderobe PUR sehen nicht nur gut aus, sondern haben auch praktische Vorzüge - so lassen sich auch Kleidungsstücke unterschiedlichster Länge dort platzieren. Ideal für verschiedenste Wohn- und Raumkonzepte.

[EN] With its four staggered arms, the coat stand PUR does not only look good, it also offers a smart advantage: Clothings of various lengths can be placed perfectly. Fits perfect in a wide variety of living and room concepts.



Maße dimensions

Höhe 1740 mm height 1740 mm
Ø 350 mm Ø 350 mm

Ausführung design

Rohre, Drehteile, tubes, turned parts,
Haken aus Edelstahl hooks stainless steel

Fußplatte base plate

Glas | Stahl glass | steel
pulverbeschichtet powder-coated
anthrazit anthracite

Preis price

ab EUR 482,- from EUR 482,-

172

SPINNING WHEEL

DESIGN: MARKUS BÖRGENS & D-TEC DESIGNTEAM



DIE STANDGARDEROBE BESITZT EINE DREHBARE KRONE MIT ACHT STANGEN, DIE MIT ENDSTUTZEN VERSEHEN SIND. KLEIDUNGSSTÜCKE SIND SOMIT JEDERZEIT LEICHT ERREICHBAR. DAS STANDROHR BESTEHT AUS SCHWARZ ODER SILBER PULVERBESCHICHTETEM STAHL, DER SOLIDE FUSS IST RUND GEFORMT UND EBENFALLS AUS MASSIVEM STAHL GEFERTIGT. PASSEND DAZU KANN EIN RUNDER SCHIRMHALTER GEWÄHLT WERDEN, DER ZUSÄTZLICH NOCH ÜBER EINEN HAKEN FÜR TASCHENSCHIRME VERFÜGT. WER NOCH MEHR STAURAUM BENÖTIGT, ERGÄNZT DAS PRODUKT EINFACH NOCH MIT DEM PRAKTISCHEN HAKENRING.

The coat stands feature a rotating top with eight bars, each fitted with stop caps. This makes it easy to retrieve items of clothing at any time. The stand is made of powder-coated steel in black or silver. The base is round, and made of solid steel as well. A matching umbrella stand can also be selected, which additionally features a hook for pocket umbrellas. If you need even more storage space, you can simply add a practical hook ring .



SPINNING WHEEL 3



-
- 1 Spinning Wheel | Säule silber pulverbeschichtet
column silver powder coated
 - 2 Spinning Wheel | Säule silber pulverbeschichtet | mit Hakenring
column silver powder coated | with hook ring
 - 3 Spinning Wheel | Säule silber pulverbeschichtet | mit Schirmhalter
column silver powder-coated | with umbrella stand

SPINNING WHEEL 3

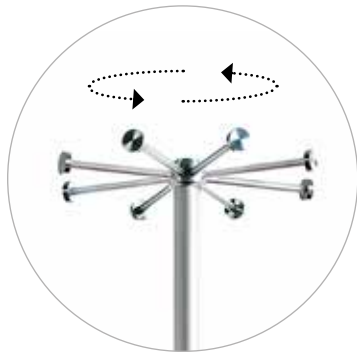

Drehbare Krone
rotating crown

FARBEN . COLORS



Silber · silver



RAL 9005 Schwarz · black



RAL 6021* Blassgrün · pale green



RAL 3004* Purpurrot · purple red



RAL 3012* Beigerot · beige red

* Sonderfarben nicht in der Hauskollektion enthalten.
Garderobenständer nur in diesen Farben erhältlich.
Special colors not included in the house collection.
Coat rack only available in these colors.

ZUBEHÖR . ACCESSORIES



Schirmhalter
umbrella stand



Hakenring
hook ring

Höhe

1740 mm

Fußplatte

Ø 365 mm

Ausführung

Säule pulverbeschichtet

Krone Edelstahl

Fußplatte anthrazit

Garderobenplätze

8-12

Preis

ab EUR 483,-

height

1840 mm

base plate

Ø 590 mm

design

column powder coated

crown stainless steel

base plate anthracite

user spaces

8-12

price

from EUR 483,-





STAGE 3

DESIGN: MARKUS BÖRGENS
& D-TEC DESIGNTEAM

Die Standgarderobe STAG 3 mit integriertem Schirmständer ist in geschliffenem Edelstahl erhältlich. Sie besteht aus drei vertikalen Rohren, die in einen Garderobenarm münden und einen Schirmständer umgeben. Zusätzlich befinden sich an jedem Rohr noch zwei Haken, die weitere Möglichkeiten zum Aufhängen bieten. Die runde Fußplatte von STAG 3 ist in anthrazitfarbenem Stahl gefertigt.

The STAG 3 coat stand with integrated umbrella stand is available in polished stainless steel. They consist of three vertical tubes with coat rails at the top, all of which enclose an umbrella stand. Each tube also features two hooks, offering further space to hang clothes. The round base is made of antracite-colored steel.

DATEN . FACTS

Höhe
1840 mm

Fußplatte
Ø 590 mm

Ausführung Standsäule
Edelstahl | Chrom
geschliffen

Ausführung Fußplatte:
anthrazit

Garderobenplätze
9

Preis
ab EUR 720,-

height
1840 mm

base plate
Ø 590 mm

design mounting plate
stainless steel | chrome
brushed

design base plate
anthracite

user spaces
9

price
from EUR 720,-

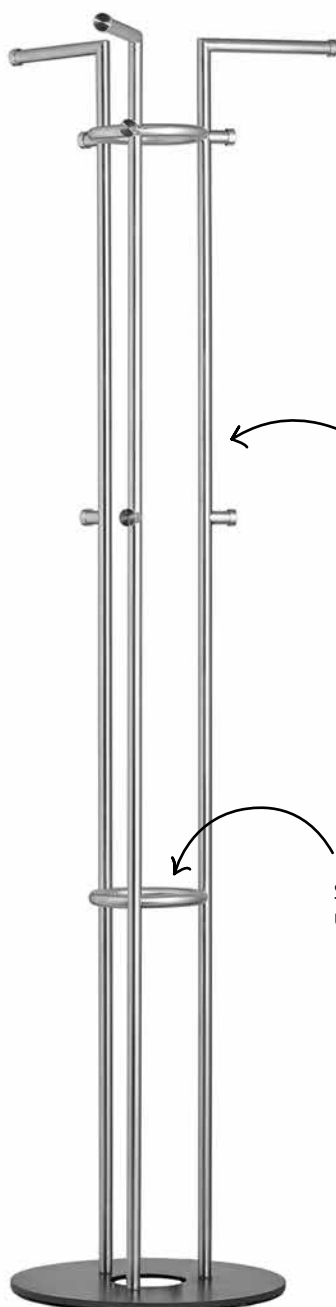

AUSFÜHRUNG . DESIGN



Edelstahl geschliffen
brushed stainless steel



Chrom geschliffen
brushed chrome

Schirmhalter
umbrella holder

STAG 3 | Edelstahl geschliffen | Fußplatte Stahl anthrazit
stainless steel | steel base plate anthracite



TENERO

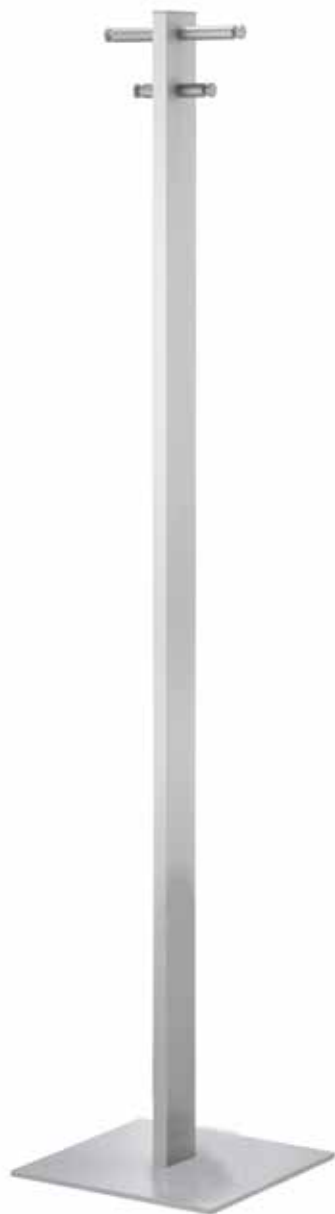

DIE TENERO GARDEROBENSTÄNDER BESTEHEN AUS SILBER MATT ELOXIERTEM LEICHTMETALL UND SIND FÜR EINEN BESONDERS FESTEN STAND ZUSÄTZLICH MIT EINER PULVERBESCHICHTETEN STAHL-FUSSPLATTE AUSGESTATTET. EINKERBUNGEN IN DEN ACHSEN VERHINDERN EIN VERRUTSCHEN DER KLEIDERBÜGEL. DIE TENERO GARDEROBEN 3361 UND 3362 SIND ZUDEM MIT EINER SCHIRMHALTERUNG AUSGESTATTET. MEHRERE NEBENEINANDER PLATZIERTE GARDEROBENSTÄNDER DES MODELLS 3362 ERGEBEN EINE EDLE, FREISTEHENDE GARDEROBENANLAGE, BESONDERS BEI WANDFLÄCHEN, DIE EINE WANDMONTAGE NICHT ZULASSEN.

The Tenero coat stands are made of silver matte anodized light metal and additionally fitted with a powder-coated steel base for high stability. Notches in the axes prevent the clothes hangers from sliding. The coat stands 3361 and 3362 also feature an umbrella fitting. Several coat stands of model 3362 placed next to each other create a fine free-standing cloakroom facility, especially set against wall coverings on which wall mounting is not possible.



TENERO



-
- 1 Tenero 3360 | Leichtmetall | silber matt | Aluminium-Achsen | ohne Schirmgarnitur
light metal | silver matte finish | aluminum axles | without umbrella fitting
 - 2 Tenero 3361 | Leichtmetall | silber matt | Aluminium-Achsen | mit Schirmgarnitur
light metal | silver matte finish | aluminum axles | with umbrella fitting
 - 3 Tenero 3362 | Leichtmetall | silber matt | Edelstahl-Achsen | mit Schirmgarnitur
light metal | silver matte finish | stainless steel axles | with umbrella fitting



3

AUSFÜHRUNG . DESIGN

Der Garderobenständer ist in vielen verschiedenen Farben erhältlich und kann in allen RAL Farben nach Hauskollektion pulverbeschichtet werden.

The coat rack is available in many colors and can be powder-coated in all RAL colors of our house collection.



282

172

TENERO

Höhe

1714 mm

Standsäule

80 x 24 mm

Fußplatte

3360 | 3361: 350 x 350 mm

3362: 450 x 350 mm

Ausführung

Achsen 3362: Edelstahl geschliffen

Achsen 3360 | 3361: Aluminium pulverbeschichtet im Farbton Natureloxa

Säule: silber matt eloxiertes Aluminium

Fußplatte: Stahl, pulverbeschichtet im

Farbton Natureloxa

Optionen

pulverbeschichtet nach RAL Hauskollektion

Schirmgarnitur mit Abtropfschale

passende Kleiderbügel

Garderobenplätze

4 - 8

Preis

ab EUR 433,-

height

1714 mm

mounting stand

80 x 24 mm

base plate

3360 | 3361: 350 x 350 mm

3362: 450 x 350 mm

design

axles 3362: stainless steel, grinded

axles 3360 | 3361: aluminum,

powder-coated in shade "Natureloxa"

stand: aluminum, silver matte anodized

base plate: steel, powder-coated in shade

"Natureloxa"

design options

powder-coated according to

RAL house collection

umbrella fitting with drip tray

matching clothes hangers

user spaces

4 - 8

price

from EUR 433,-

TIM

DESIGN: MARKUS BÖRGENS
& D-TEC DESIGNTEAM



DIE STANDGARDEROBE TIM ÜBERZEUGT MIT
IHRER MINIMALISTISCHEN GESTALTUNG. SEHR
SCHLICHT UND REDUZIERT IN DER FORM BIETET
TIM ALLES, WAS EINE GARDEROBE IM BÜRO
BRAUCHT: ZWEI LÄNGERE QUERSTANGEN FÜR
KLEIDERBÜGEL PLUS ZWEI ZUSÄTZLICHE HAKEN
FÜR JACKEN UND TASCHEN. DER SCHIRMHALTER
VERFÜGT SOGAR ÜBER EINEN HAKEN ZUM
AUFHÄNGEN VON KLEINEN TASCHENSCHIRMEN.
FÜR EINEN STABILEN, SICHEREN STAND SORGT
DER RUNDE FUSSTELLER.

The coat stand features a minimalist design. Extremely simple and reduced to its essential form, TIM offers everything an office coat stand needs: two longer cross-bars for hangers and two additional hooks for jackets and bags. It's umbrella stand also includes a hook for hanging small pocket umbrellas. The circular base ensures steadiness and stability.



TIM

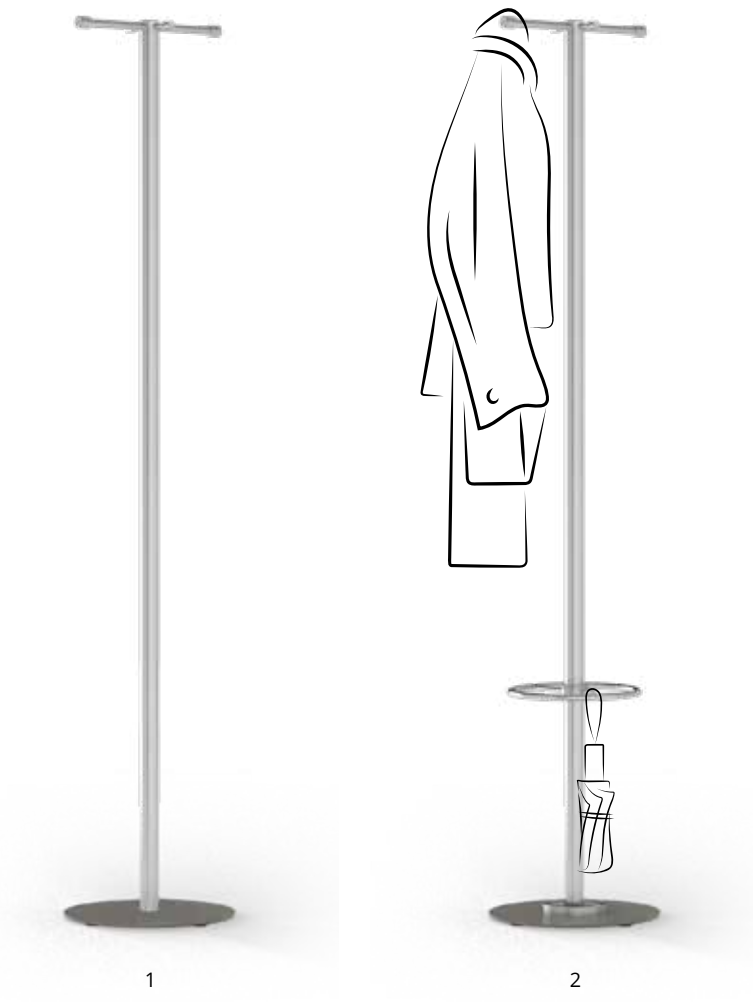

-
- 1 TIM | Edelstahl | Fuß pulverbeschichtet in Metall Silber
stainless steel | base plate powder-coated metal silver
 - 2 TIM S | Edelstahl | Fuß pulverbeschichtet Metall Silber
stainless steel | base plate powder-coated metal silver
 - 3 TIM S | Metall silber | Säule, Fuß silber pulverbeschichtet
metal silver | column and base plate powder-coated in silver

TIM



Maße

1700 mm

Ø 330 mm

Ausführung

Ausführung Edelstahl,
Fuß pulverbeschichtet,
RAL 7048 Metall Silber
oder Säule und Fuß silber
pulverbeschichtet, RAL 9006

Optionen

Schirmhalter

Preis

ab EUR 303,-

dimensions

height 1700 mm

Ø 330 mm

design

stainless steel, base plate
powder-coated RAL 7048 metal silver
or column and base plate powder-
coated in silver, RAL 9006

design options

umbrella holder

price

from EUR 303,-



DESIGN: MARKUS BÖRGENS & D-TEC DESIGNTEAM

TOP



Höhe: 1810 mm

Fußplatte: 365 x 365 mm

Ausführung: Edelstahl/Stahl,
pulverbeschichtet mattschwarz
dunkelbronze oder weiß

Preis: ab EUR 604,—

height: 1810 mm

base plate: 365 x 365 mm

design stainless steel/steel,
powder-coated in matte black
dark bronze or white

price: from EUR 604,—



Garderobenstange, doppelseitiger Spiegel
coat rail, double mirror

TOP vereint Standspiegel und Garderobe auf kleinstem Raum. Die Standgarderobe verfügt über fünf Kleiderhaken sowie über eine Garderobenstange. Kleidungsstücke verschwinden dezent hinter dem über 1,80 cm großen Spiegel. Vier Farbkombinationen stehen zur Auswahl: Silber | Edelstahl, Weiß | Edelstahl, Schwarz | Schwarz oder Dunkelbronze | Edelstahl.

TOP combines a standing mirror and coat rack in the smallest space. The coat rack features five hooks and a coat rail. Clothes are elegantly concealed behind the large mirror. Four colors are available: silver/stainless steel, white/stainless steel, black/black and dark bronze/stainless steel.



172

TORRE

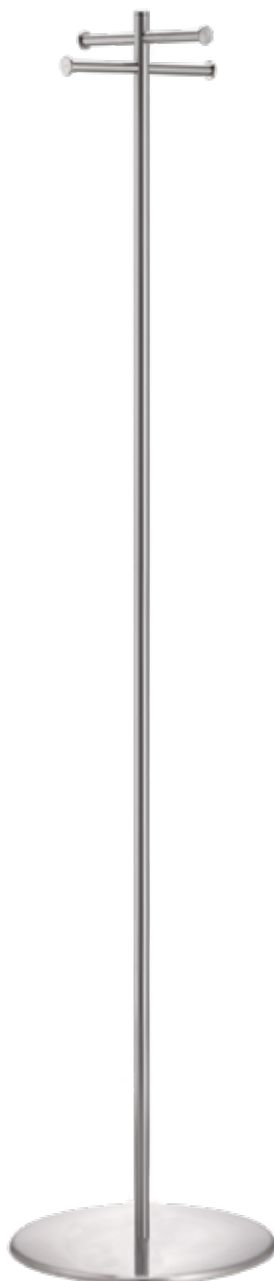

FÜR DIE TORRE GARDEROBENSTÄNDER STEHEN 12 VERSCHIEDENE VARIANTEN AUS EDELSTAHL ODER GEPULVERTEM STAHL MIT EDELSTAHL-ACHSEN ZUR VERFÜGUNG. WAHLWEISE IST JEDE GARDEROBE MIT ODER OHNE SCHIRMHALTERUNG MIT ABTROPFSCHALE ERHÄLTlich, DIE NASSE BÖDEN UND RUTSCHGEFAHR VERHINDERT. BEI DER K-SERIE BESTEHEN HAUBE DER FUSSPLATTE UND STANDROHR AUS PULVERBESCHICHTETEM PRÄZISIONSSTAHL, BEI DER E-SERIE SIND DIESE AUS EDELSTAHL.

The Torre coat stands are available in 12 different versions made of stainless steel or powder-coated steel with stainless steel axles. Each coat stand is optionally available with or without umbrella fitting with drip tray, which prevents wet floors and the risk of slipping. Within the K edition, the base cover and vertical tube are made of powder-coated precision steel. The cover of the base and vertical tube in the E edition are made of stainless steel.

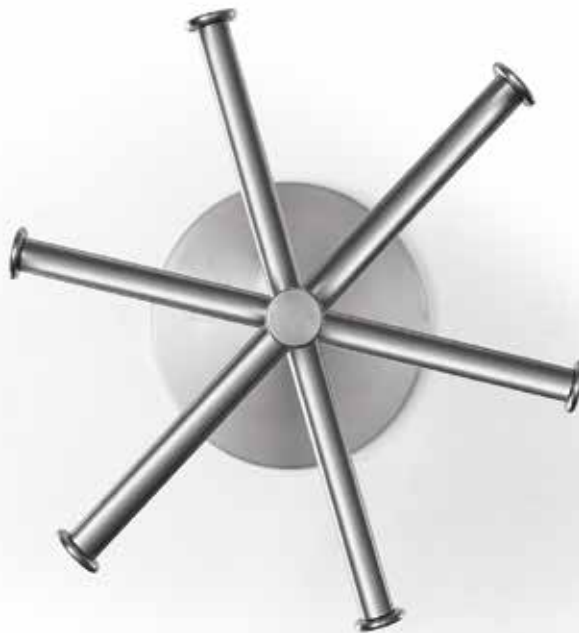

TORRE | K-EDITION

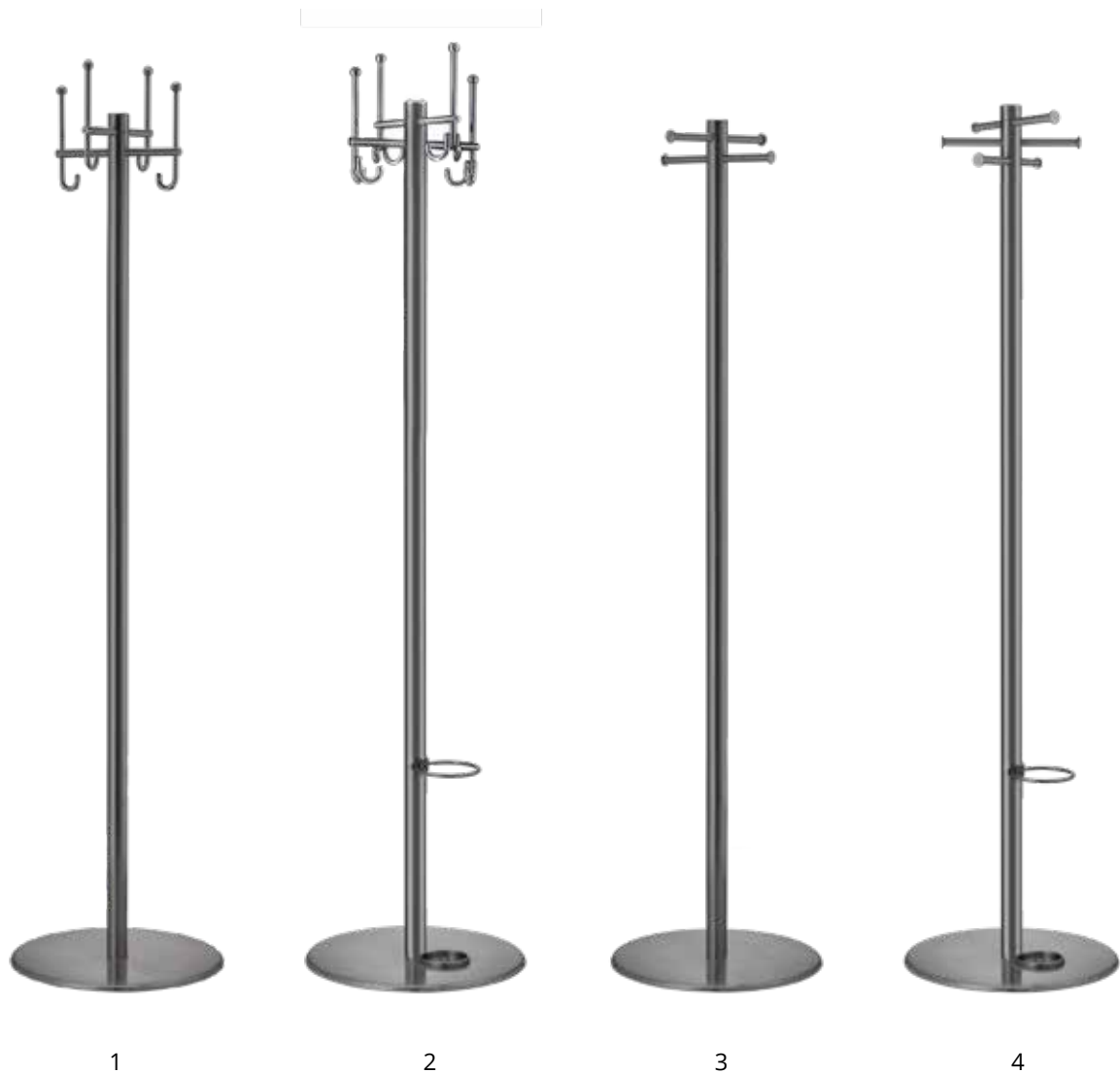

1 Torre 3910 K | Stahl | ø 42 mm
mit oder ohne Schirmgarnitur
steel | ø 42 mm with or without
umbrella fitting

2 Torre 3920 K | Stahl | ø 42 mm
mit oder ohne Schirmgarnitur
steel | ø 42 mm with or without
umbrella fitting

3 Torre 3930 K | Stahl | ø 42 mm
mit oder ohne Schirmgarnitur
steel | ø 42 mm with
or without umbrella fitting

4 Torre 3933 K | Stahl | ø 42 mm
mit oder ohne Schirmgarnitur
steel | ø 42 mm with or without
umbrella fitting

5 Torre 3942 K | Stahl | ø 25 mm
mit oder ohne Schirmgarnitur
steel | ø 25 mm with or without
umbrella fitting

6 Torre 3943 K | Stahl | ø 25 mm
mit oder ohne Schirmgarnitur
steel | ø 25 mm with or
without umbrella fitting

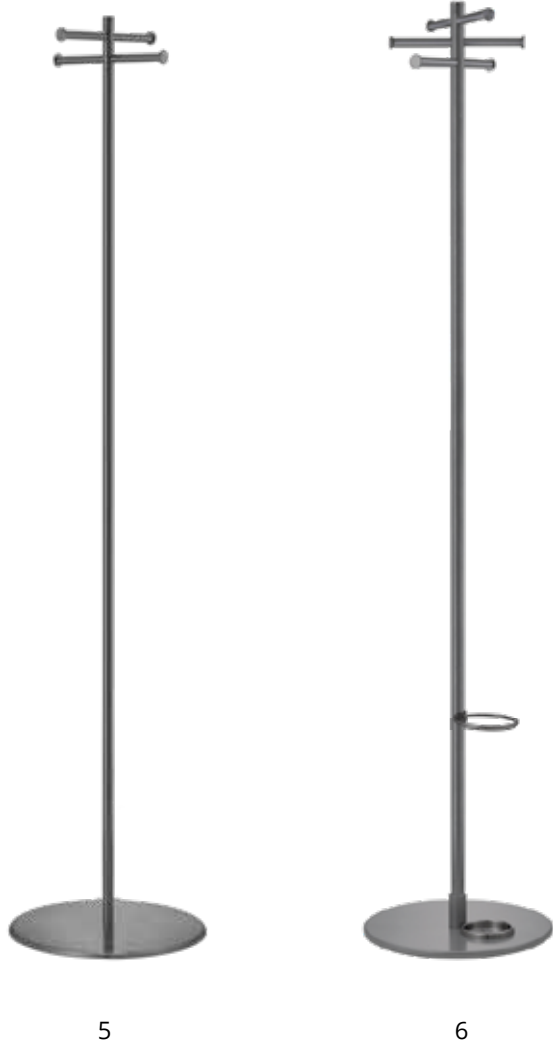

AUSFÜHRUNG . DESIGN

Der Garderobenständer ist in vielen verschiedenen Farben erhältlich und kann in allen RAL Farben nach Hauskollektion pulverbeschichtet werden.

The coat rack is available in many colors and can be powder-coated in all RAL colors of our house collection.



282

172

TORRE | K-EDITION

Höhe

1700 mm | 1800 mm

Standsäule

ø 42 mm | ø 25 mm

Fußplatte

ø 350 mm | ø 433 mm

Ausführung

Standsäule und Fußplatte:
Stahl pulverbeschichtet

Achsen, Haken, optionale
Schirmgarnitur: Edelstahl

Optionen

pulverbeschichtet
nach RAL Hauskollektion
Schirmgarnitur mit Abtropfschale
passende Kleiderbügel

Garderobenplätze

4 - 12

Preis

ab EUR 422,-

height

1700 mm | 1800 mm

mounting stand

ø 42 mm | ø 25 mm

base plate

ø 350 mm | ø 433 mm

design

mounting stand and base plate:
steel, powder-coated
axles, hooks, optional
umbrella fitting: stainless steel

design options

powder-coated according
to RAL house collection
umbrella fitting with drip tray
matching clothes hangers

user spaces

4 - 12

price

from EUR 422,-

TORRE | E-EDITION

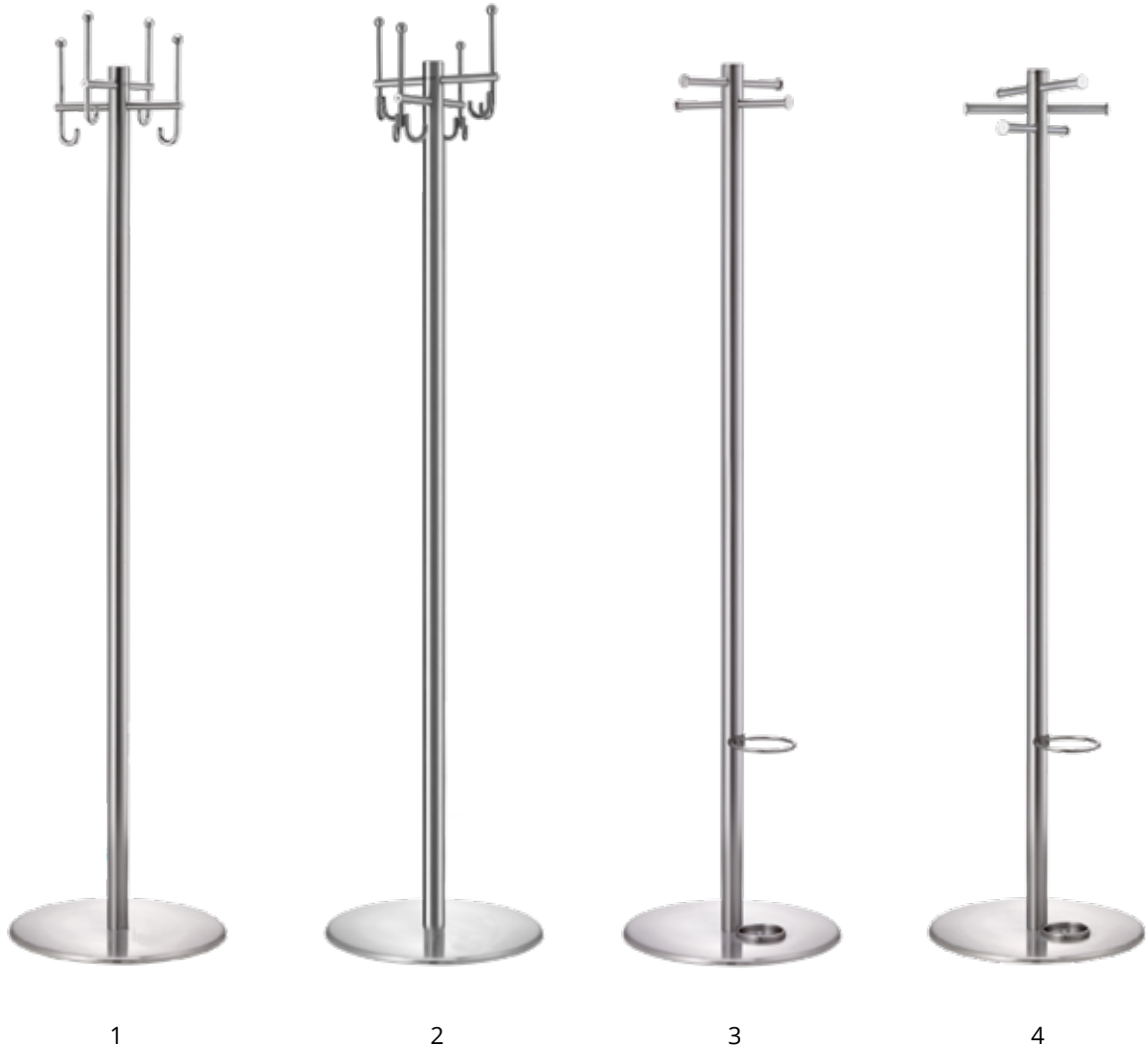

1 Torre 3910 E | Edelstahl | ø 42 mm
mit oder ohne Schirmgarnitur
stainless steel | ø 42 mm
with or without umbrella fitting

2 Torre 3920 E | Edelstahl | ø 42 mm
mit oder ohne Schirmgarnitur
stainless steel | ø 42 mm
with or without umbrella fitting

3 Torre 3930 E | Edelstahl | ø 42 mm
mit oder ohne Schirmgarnitur
stainless steel | ø 42 mm
with or without umbrella fitting

4 Torre 3933 E | Edelstahl | ø 42 mm
mit oder ohne Schirmgarnitur
stainless steel | ø 42 mm
with or without umbrella fitting

TORRE | E-EDITION

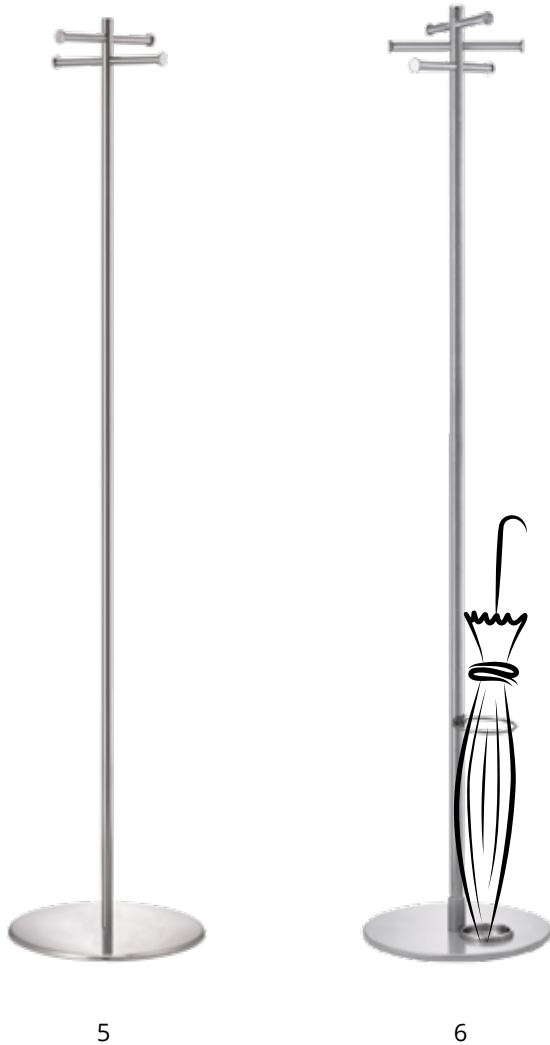

- 5 Torre 3942 E | Edelstahl | ø 25 mm
mit oder ohne Schirmgarnitur
stainless steel | ø 25 mm
with or without umbrella fitting
- 6 Torre 3943 E | Edelstahl | ø 25 mm
mit oder ohne Schirmgarnitur
stainless steel | ø 25 mm
with or without umbrella fitting

Höhe

1700 mm | 1800 mm

Standsäule

ø 42 mm | ø 25 mm

Fußplatte

ø 350 mm | ø 433 mm

Ausführung

Standsäule, Achsen, Haken und
optionale Schirmgarnitur: Edelstahl
Fußplatte mit Edelstahlhaube

Optionen

Schirmgarnitur mit Abtropfschale
passende Kleiderbügel

Garderobenplätze

4 - 12

Preis

ab EUR 422,-

height

1700 mm | 1800 mm

mounting stand

42 mm | 25 mm

base plate

ø 350 mm | ø 433 mm

design

mounting stand, axles, hooks and
optional umbrella fitting: stainless steel
base plate with stainless steel cover

design options

umbrella fitting with drip tray
matching clothes hangers

user spaces

4 - 12

price

from EUR 422,-



IMPRESSUM. IMPRINT

Herausgeber EDITOR

rosconi GmbH
Kippenheimer Str. 6
77971 Kippenheim
T. +49 (0) 7825 · 901 400
E. info [at] rosconi.com
www.rosconi.de

Druck PRINTING

Schleunungsdruck GmbH
Eltertstr. 27 | 97828 Marktheidenfeld

Fotografie PHOTOGRAPHY

Fotostudio Lutwin Johannes
Golfstraße 35 | 60528 Frankfurt

Design/Layout

SCHNEEWEISS GmbH
Kippenheimer Str. 6
77971 Kippenheim
E. info [at] schneeweiss.world
www.schneeweiss.world

© 2023 rosconi GmbH

Alle Rechte vorbehalten. Diese Publikation ist urheberrechtlich geschützt. Jede Verwertung, insbesondere der Nachdruck, die Vervielfältigung, Einspeicherung und Verarbeitung, auch auszugsweise, bedürfen der vorherigen schriftlichen Genehmigung durch die rosconi GmbH. Die rosconi GmbH ist bestrebt, die Rechte Dritter zu respektieren. Sollten diese im Einzelfall nicht erwähnt worden sein, so handelt es sich um ein Versehen, das entsprechend korrigiert wird. Aus drucktechnischen Gründen sind Farbabweichungen möglich. Alle Preisangaben zzgl. MwSt. | Irrtümer und Änderungen vorbehalten | Es gelten unsere Allgemeinen Geschäftsbedingungen: www.rosconi.de/agb/

All rights reserved. This catalog is protected by copyright. Any use of parts of this catalog or the entire publication, particularly in print or electronic form, in infringement of copyright law is prohibited without the written permission of rosconi GmbH. This applies in particular to reproduction, distribution, processing, publication or other copyrighted use, including the right of making available. rosconi GmbH makes every effort to respect the laws and the rights of third parties. If such rights have not been mentioned in a particular case, this is an editorial mistake that will be corrected accordingly. The colors and finishes shown are subject to the limitations of the printing process and cannot be regarded as binding. All prices stated are subject to VAT at the statutory rate | All data with reservation and subject to change Our General Terms and Conditions of Business apply: www.rosconi.com/agb/

www.rosconi.de

SCHNEEWEISS
interior
